



Attenzione: credito di imposta pari al 50%

Ricordiamo che la circolare 9/E dell'agenzia delle entrate del 13.04.2020 amplia quanto contenuto all'articolo 64 del decreto-legge n. 18 del 2020 e consente alle imprese di usufruire di un **credito di imposta pari al 50%** delle spese sostenute per la sanificazione degli ambienti e degli strumenti di lavoro, includendovi anche quelle sostenute nel 2020 per l'acquisto di dispositivi di protezione individuale (mascherine chirurgiche FFP2 e FFP3, guanti, visiere di protezione e occhiali protettivi, tute di protezione e calzari), e per l'acquisto e l'installazione di altri dispositivi di sicurezza atti a proteggere i lavoratori dall'esposizione accidentale ad agenti biologici o a garantire la distanza di sicurezza interpersonale (barriere e pannelli protettivi). Sono, inoltre, compresi i detergenti mani e i disinfettanti.

A. IGIENIZZANTI

Alcool Alimentare 75 Gradi	1
Gel Sanitizer 250.....	2
Bio Defend Pro NEW!	3

B. DISPENSER AUTOMATICI

Automatic Gel Dispenser NEW!	4
Automatic Gel Dispenser Wall NEW!	5
Automatic Ambient Dispenser NEW!	6

C. STERILIZZATORI UVC

X1 UV Sterilizer	7
X5 UV Bar	8

D. VISIERE PROTETTIVE

Face Shield	9
-------------------	---

E. TERMOMETRI SENZA CONTATTO

Thermo Wall Detector	10
Thermo Detector	11
Thermo Detector Plus	12

F. SUPPORTI PER SEGNALAZIONE

Floor 170 PVC	13
Floor 200 Pvc HT BF	14
Floor 120 Lam	15
Floor 200 Lam NEW!	16
388P-K7W-P4.....	17
Mag 600 Visual	18

G. ESPOSITORI

Roll Up Easy.....	19
Cardboard Totem	20
Cardboard Sign	21

H. SUPPORTI PER PRODUZIONE BARRIERE

Tex 170 TNT Mask	22
Pet 180 Ultra Clear G.....	23
Pet 300 Ultra Clear G.....	24
Pet 500 Ultra Clear G.....	25

I. BARRIERE E PROTEZIONI

Plexi Screen.....	26
Plexi Screen Slot	27
Cardboard Screen	28

Cardboard Screen Slot	29
Row Control	30
PVC Curtain	31
Hook PVC Curtain	31
Plate PVC Curtain.....	31
Carpet Free Germs.....	32

L. ADESIVI CALPESTABILI

Strisce Calpestabili	33
Cerchi Calpestabili.....	34
Kit Calpestabili	35

M. MASCHERINE

Mask TNT	36
Carbon Mask NCN MR2 NEW!	37

N. CUSTODIE PER MASCHERINE

Mask Box	38
----------------	----

O. GUANTI

Gloves PE	39
Gloves PVC	40
Gloves Nitrile.....	41



A. IGIENIZZANTI

Alcool Alimentare 75 Gradi



Descrizione

Soluzione idroalcolica DPI igienizzante per le mani e altre superfici. Bottiglie da 100ml spray 75% vol.

Link articolo

<https://www.trendsrl.net/it/modello/ALCOOL-ALIMENTARE-75-GRADI>

Applicazioni

Ideale per l'igienizzazione di qualsiasi superficie, anche di quelle per uso alimentare. Può essere nebulizzato direttamente sulle mani e su tutte le superfici: mascherine, visiere, display, barriere, banconi alimentari, tavoli, ecc. La totale assenza di sostanze chimiche denaturanti permette di ottenere l'igienizzazione e di mantenere un'odore gradevole della superficie trattata.



-  **Con alcool etilico**
-  **Senza risciacquo**



A. IGIENIZZANTI

Gel Sanitizer 250

Ig-Effe

Descrizione

Gel detergente igienizzante mani a base alcolica con aloe vera. 250ml. Con Alcool etilico (non isopropilico) 65%. **Con gliceerina per mani vellutate e morbide!**

Link articolo

<https://www.trendsrl.net/it/modello/GEL-SANITIZER-250>

Applicazioni

Svolge azione detergente profonda sulla pelle. **L'alcool etilico 65% svolge azione antibatterica.** Grazie alla presenza dell'aloè viene inibita l'evaporazione immediata dell'alcool ed offre azione lenitiva sulla pelle in combinazione con estratti di camomilla, calendula e mirtillo.



 Senza risciacquo



100% MADE IN ITALY



NEW!

A. IGIENIZZANTI

Bio Defend Pro



Descrizione

Soluzione sanificante mani a base di acqua e alcool isopropilico. **Presidio Medico Chirurgico, con glicerina per mani vellutate e morbide!** Disponibile in flaconi da 500ml, 1lt e 5lt.

Link articolo

<https://www.trendsrl.net/it/modello/BIO-DEFEND-PRO>

Applicazioni

indicato in ogni situazione in cui sia necessario disinfettare le mani **senza bisogno di risciacquo**. A base di acqua ed alcool isopropilico, è in grado di denaturare efficacemente le proteine sulla superficie di virus e batteri e di ridurre efficacemente la presenza sulla cute, in pochi secondi. Formulato con glicerina, che possiede proprietà emollienti, idratanti e dermoprotettive, **è capace ridurre sensibilmente la secchezza della pelle** con applicazioni ripetute e costanti. L'evaporazione della componente alcolica del prodotto permette una **rapida asciugatura** ed inoltre, abbassando la temperatura cutanea, dona alle mani una caratteristica sensazione di freschezza e morbidezza.



Senza
contatto



300ml

CE RoHS

NEW!

B. DISPENSER AUTOMATICI

Automatic Gel Dispenser



Descrizione

Dispenser automatico **300ml per sapone o igienizzante gel DA TAVOLO O LAVANDINO.** Non necessita di **nessun contatto diretto.**



Link articolo

<https://www.trendsrl.net/it/modello/AUTOMATIC-GEL-DISPENSER>



Applicazioni

Ideale per tutti gli ambienti interni in cui sia necessario fornire sapone o igienizzante per mani senza contatto diretto. Basta avvicinare la mano al dispositivo, ad una distanza di circa 5cm. Il dispenser emette una luce led blu quando è in funzione. La pompa emette 1ml di prodotto ogni due secondi. Funziona con normali batterie AAA, non necessita di corrente ed è portatile.



Senza
contatto



1000ml

CE RoHS



NEW!

B. DISPENSER AUTOMATICI

Automatic Gel Dispenser Wall



Descrizione

Dispenser automatico **1000ml per sapone o igienizzante gel DA PARETE**. Non necessita di **nessun contatto diretto**.



Link articolo

<https://www.trendsrl.net/it/modello/AUTOMATIC-GEL-DISPENSER-WALL>



Applicazioni

Ideale per tutti gli ambienti interni in cui sia necessario fornire sapone o igienizzante per mani senza contatto diretto. Basta avvicinare la mano al dispositivo, ad una distanza di circa 5cm. Il dispenser emette una luce led blu quando è in funzione. La pompa emette 1ml di prodotto ogni due secondi. Funziona con normali batterie AA, non necessita di corrente ed è portatile.

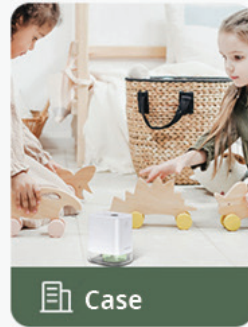

Case



Uffici

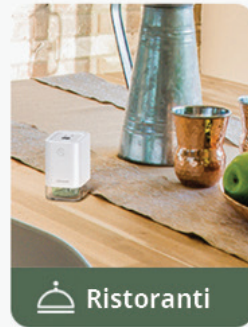

Ristoranti



Toilette

NEW!

B. DISPENSER AUTOMATICI

Automatic Ambient Dispenser



Descrizione

Diffusore igienizzante **automatico per ambienti 45ml**. Non necessita di nessun contatto diretto.

Link articolo

<https://www.trendsrl.net/it/modello/AUTOMATIC-AMBIENT-DISPENSER>

Applicazioni

Ideale per tutti gli ambienti interni in cui sia necessario fornire igienizzante per mani senza contatto diretto. Basta avvicinare la mano al dispositivo, ad una distanza di circa 5cm. Funzionamento con normale elettricità domestica.



CE FC RoHS



C. STERILIZZATORI UVC

X1 UV Sterilizer

59S[®]
The Pioneer of LED Sterilization

Descrizione

Sterilizzatore UVC portatile per oggetti quali telefono cellulare, mascherina, chiavi, ecc.

Link articolo

<https://www.trendsrl.net/it/modello/X1-UV-STERILIZER>

Link video

<https://youtu.be/TL-6FNnfd18>

Applicazioni

Con questo semplice dispositivo è possibile sterilizzare qualsiasi oggetto: occhiali, maniglie delle porte, mascherine, mouse, ecc. **Elimina il 99% dei batteri in soli 3 minuti!** Funziona tramite USB, quindi non necessita di batterie. Puoi portarlo sempre con te grazie alla sue ridotte dimensioni: 140 x 69 x 17 mm. **Certificato CE e RoHS. Luce UVC.** Le fonti luminose UVC (lontane) hanno una lunghezza d'onda più corta e non danneggiano le cellule umane viventi ma possono attaccare virus e batteri che circolano nell'aria, contrariamente ai raggi UV convenzionali che non possono essere utilizzati in presenza di persone perché dannosi per la salute. Scopri di più a questo link: https://www.repubblica.it/dossier/scienze/rep-scienze/2020/04/30/news/ecco_la_luce_ultravioletta_che_puo_far_male_al_virus-255127091

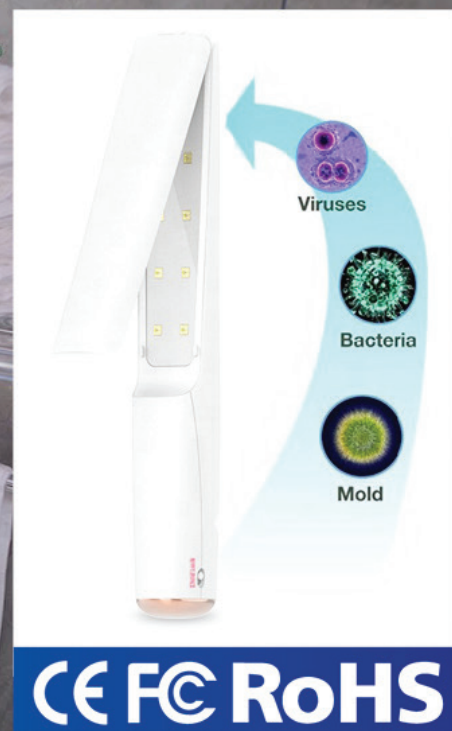

C. STERILIZZATORI UVC

X5 UV Bar

59S[®]
The Pioneer of LED Sterilization

Descrizione

Barra UVC sterilizzatrice da viaggio per superfici quali divano, letto, vasca da bagno, ecc.

Link articolo

<https://www.trendsrl.net/it/modello/X5-UV-BAR>

Link video

<https://youtu.be/27Ku6NtfpUU>

Applicazioni

Con questo semplice dispositivo è possibile sterilizzare qualsiasi oggetto: asciugamani, tappetini, moquette, tastiera, mouse e altro ancora. **Elimina il 99% dei batteri in soli 3 minuti!** Puoi girarlo in ogni direzione grazie allo snodo a 360° e la luce Led è **100% Ozone Free**. Funziona a batteria ricaricabile tramite USB. Puoi portarlo sempre con te grazie alla sue ridotte dimensioni: 257 x 42 x 40mm. **Certificato CE e RoHS. Luce UVC.** Le fonti luminose UVC (lontane) hanno una lunghezza d'onda più corta e non danneggiano le cellule umane viventi ma possono attaccare virus e batteri che circolano nell'aria, contrariamente ai raggi UV convenzionali che non possono essere utilizzati in presenza di persone perché dannosi per la salute. Scopri di più a questo link: https://www.repubblica.it/dossier/scienze/rep-scienze/2020/04/30/news/ecco_la_luce_ultravioletta_che_puo_far_male_al_virus-255127091

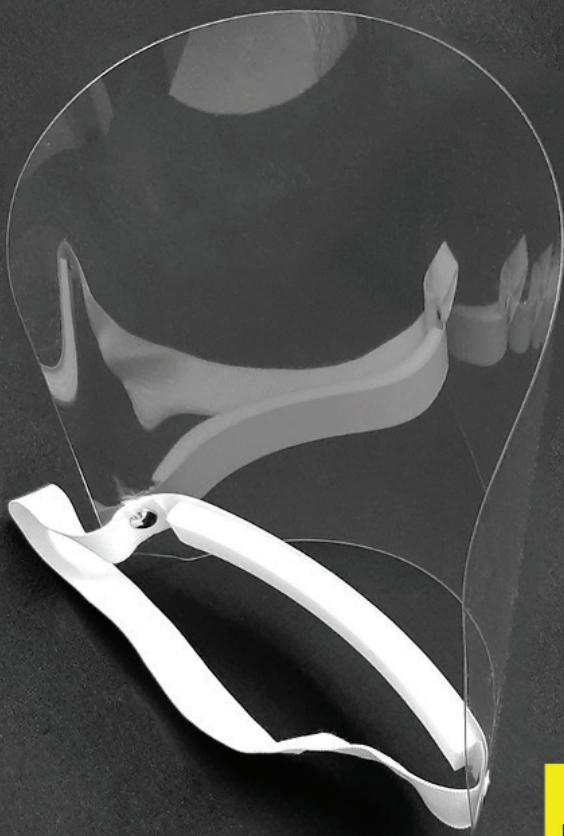

Colore variabile:
bianco o blu secondo
disponibilità

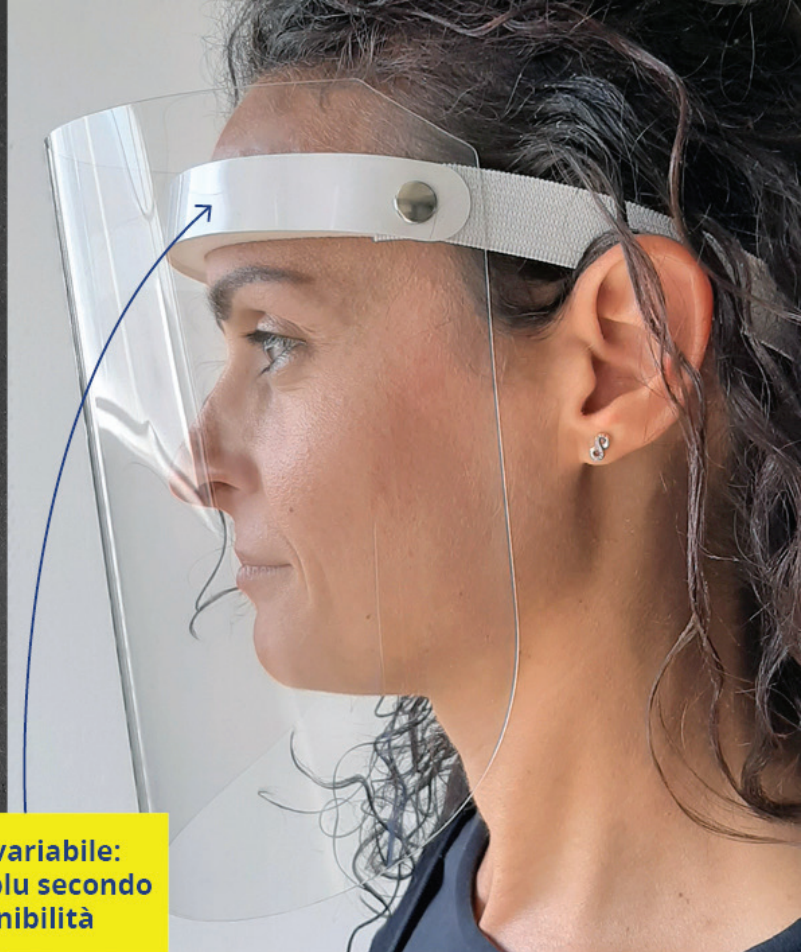

D. VISIERE PROTETTIVE

Face Shield



Descrizione

Visiera protettiva facciale in poliestere (PET)
Ultra Clear 300µ. 18 x 21,5 cm.

Link articolo

[https://www.trendsrl.net/it/modello/
FACE-SHIELD](https://www.trendsrl.net/it/modello/FACE-SHIELD)

Applicazioni

Per il massimo della protezione la classica mascherina potrebbero non bastare, con la visiera Face Shield sei protetto e non limiti la tua visibilità. **Trasparenza 100% equiparabile al vetro.** **Tecnologia Anti Fog che evita appannamenti** per una visione sempre nitida. Superficie lavabile e flessibile, materiali di eccellente qualità.



Super Veloce



Molto Preciso



Funzione allarme



Stand-by lungo



Versatile



Basso consumo



CE FC RoHS

E. TERMOMETRI SENZA CONTATTO

Thermo Wall Detector

Descrizione

Termometro ad infrarossi da parete con display digitale. Permette il rilevamento della temperatura corporea senza contatto.

Link articolo

<https://www.trendsrl.net/it/modello/THERMO-WALL-DETECTOR>

Link video

<https://youtu.be/I5ZM9Tyt0kU>

Applicazioni

Adatto a tutti gli ambienti interni, è ideale per tutte le aziende o altri luoghi pubblici in cui sia la necessità di assicurarsi velocemente e con precisione della temperatura corporea di chi vi accede. **Il termometro funziona ad infrarossi, quindi senza contatto diretto, misura la temperatura in 1 solo secondo ed è molto preciso.** Se la temperatura è troppo elevata il dispositivo emette una luce intermittente ed un allarme sonoro. Funziona a batteria e consuma pochissima energia, può restare acceso in stand-by fino ad una settimana. Si ricarica tramite USB o normale presa elettrica. **Certificato CE e RoHS.**

Modello 1



Modello 2



1S

Super Veloce

±0.2

Molto Preciso

°C/°F

Versatile

CE FC RoHS

E. TERMOMETRI SENZA CONTATTO

Thermo Detector

Descrizione

Termometro ad infrarossi manuale con display digitale. Permette il rilevamento della temperatura corporea senza contatto.

Link articolo

<https://www.trendsrl.net/it/modello/THERMO-DETECTOR>

Link video

<https://youtu.be/mmHSu4uaAIE>

Applicazioni

Ideale per chiunque abbia la necessità di assicurarsi velocemente e con precisione della temperatura corporea. **Il termometro funziona ad infrarossi, quindi senza contatto diretto, misura la temperatura in 1 solo secondo ed è molto preciso.** Al termine della rilevazione il dispositivo emette un allarme sonoro. Funziona a batteria e consuma pochissima energia, può restare acceso in stand-by anche per lunghi periodi. **Certificato CE e RoHS.**
NB: i modelli 1 e 2 differiscono esteticamente, potresti ricevere l'uno o l'altro in base alla disponibilità.



CE FC RoHS



Super Veloce



Allarme sonoro



Versatile

E. TERMOMETRI SENZA CONTATTO

Thermo Detector Plus

Derrcom

Descrizione

Termometro ad infrarossi manuale con display digitale e **memoria delle ultime misurazioni**. Permette il rilevamento della temperatura corporea senza contatto.

Link articolo

<https://www.trendsrl.net/it/modello/THERMO-DETECTOR-PLUS>

Applicazioni

Ideale per chiunque abbia la necessità di assicurarsi velocemente e con precisione della temperatura corporea. **Il termometro funziona ad infrarossi, quindi senza contatto diretto, misura la temperatura in 1 solo secondo ed è molto preciso.** Al termine della rilevazione il dispositivo emette un allarme sonoro. Funziona a batteria e consuma pochissima energia, può restare acceso in stand-by anche per lunghi periodi. **Certificato CE e RoHS.**



F. SUPPORTI PER SEGNALAZIONE

Floor 170 PVC



Descrizione

PVC monomero da stampa per grafiche a pavimento **SENZA NECESSITÀ DI LAMINAZIONE** 170μ, bianco **goffrato** con proprietà **antiscivolo**, adesivo acrilico permanente.

Link articolo

<https://www.trendsrl.net/it/modello/FLOOR-170-PVC>

Applicazioni

Ideale per grafiche a pavimento e segnaletica orizzontale, è indicato per applicazioni indoor. Adesivo acrilico permanente durata 6 mesi, liner in carta patinata monosiliconata 140gr. Grazie alla **trama testurizzata antiscivolo** può essere applicato sui pavimenti **SENZA** laminare, **certificazione antiscivolo R9**.



F. SUPPORTI PER SEGNALAZIONE

Floor 200 PVC HT BF



Descrizione

PVC monomerico da stampa per grafiche a pavimento **SENZA NECESSITÀ DI LAMINAZIONE** 200µ, bianco opaco con proprietà **antiscivolo**, adesivo **alto tack Air Free**.

Applicazioni

Ideale per grafiche a pavimento e segnaletica orizzontale, grazie al suo **adesivo acrilico privo di solventi** è indicato per applicazioni indoor. Grazie alla **trama testurizzata antiscivolo** può essere applicato sui pavimenti **SENZA laminare**, **certificazione antiscivolo R9**.

Link articolo

<https://www.trendsrl.net/it/modello/FLOOR-200-PVC-HT-BF>



F. SUPPORTI PER SEGNALAZIONE

Floor 120 Lam



Descrizione

Laminazione **calpestabile** trasparente gofrata con proprietà **antiscivolo** 120 μ .

Link articolo

<https://www.trendsrl.net/it/modello/FLOOR-120-LAM>

Applicazioni

Adatta per la laminazione di tutte le stampe in PVC o altri materiali adesivi per segnaletica orizzontale. **Finitura opaca**, adesivo permanente. Liner in carta siliconata 150gr. Ideale per applicazioni indoor. **Certificazione antiscivolo R9.**



F. SUPPORTI PER SEGNALAZIONE

Floor 200 Lam



Descrizione

Laminazione **calpestabile** trasparente gofrata con proprietà **antiscivolo** 200 μ .

Link articolo

<https://www.trendsrl.net/it/modello/FLOOR-200-LAM>

Applicazioni

Adatta per la laminazione di tutte le stampe in PVC o altri materiali adesivi per segnaletica orizzontale. **Finitura lucida**, adesivo permanente. Liner in carta siliconata 120gr. Ideale per applicazioni indoor. **Certificazione antiscivolo R10.**



Be Smart,
**STAND
APART.**

Please maintain a
safe distance.

F. SUPPORTI PER SEGNALAZIONE

388P-K7W-P4

INTERCOAT
Self-adhesive. Quality.

 **Descrizione**

Laminazione **calpestabile** trasparente gofrata con proprietà **antiscivolo** 150µ.

 **Link articolo**

<https://www.trendsrl.net/it/modello/388P-K7W-P4>

 **Applicazioni**

Adatta per la laminazione di tutte le stampe in PVC o altri materiali adesivi per segnaletica orizzontale. Finitura opaca, adesivo permanente **alto tack**. Liner in carta siliconata 72gr. Ideale per applicazioni indoor. **Certificazione antiscivolo R9.**

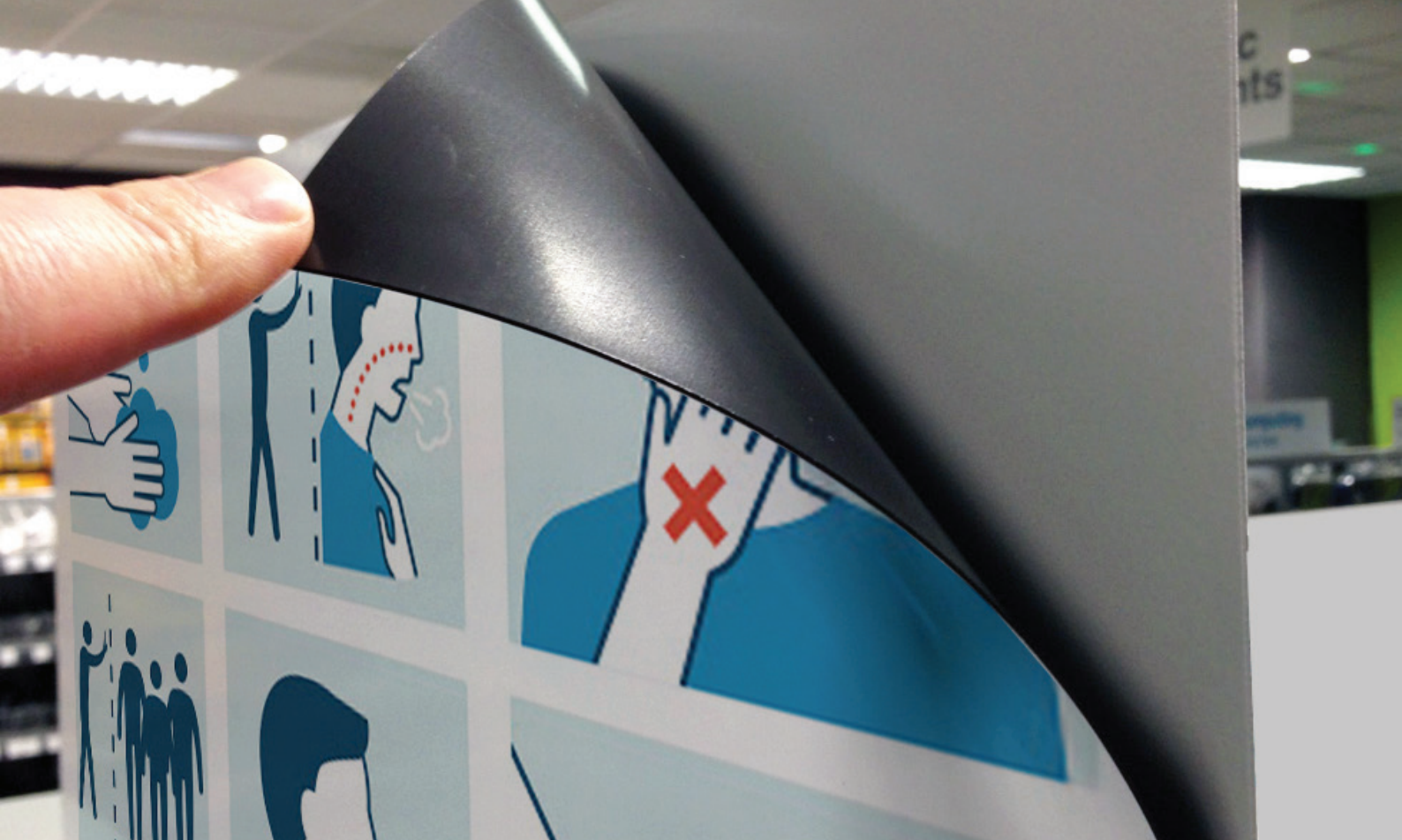

F. SUPPORTI PER SEGNALAZIONE

Mag 600 Visual



Descrizione

Supporto **magnetico con frontale in PVC** bianco opaco, spessore complessivo 600µ.

Link articolo

<https://www.trendsrl.net/it/modello/MAG-600-VISUAL>

Applicazioni

Ideale per **applicazioni su superfici metalliche quali frigoriferi, pareti o altre superfici in ferro o acciaio**. Supporto magnetico isotropo (senza una direzione preferenziale), retro spalmato con magnetico nero opaco (forza di adesione 24g/cm²). Stampabile in digitale inkjet, UV, Solvente, Eco-Solvente e Serigrafia. Data l'elevata forza di adesione sui substrati metallici, il prodotto potrebbe non garantire un adeguato avanzamento su stampanti roll to roll con piano in metallo.



G. ESPOSITORI

Roll Up Easy



Descrizione

Espositore Roll-Up monofacciale in alluminio anodizzato. Borsa per il trasporto inclusa.

Link articolo

<https://www.trendsrl.net/it/modello/ROLL-UP-ESY>

Applicazioni

Utile sia come espositore di segnalazione, se vi si applica una grafica, **sia come barriera** nel caso in cui vi si applichi un materiale trasparente. Colore Silver, disponibile in tre versioni da 80/85/100 x 200 cm. **Particolarmente stabile e resistente** grazie alla struttura rinforzata, semplice e veloce da installare (in soli 2 minuti). Profilo superiore a scatto e piedini stabilizzati.

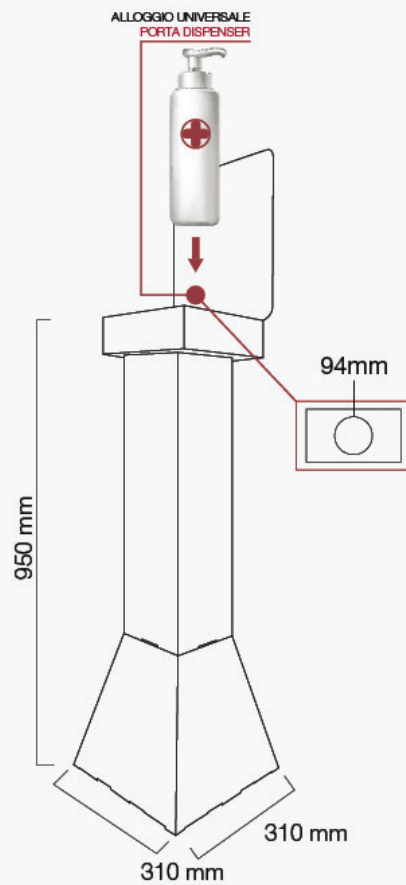

CARTONE RICICLATO
POLIESTERE GREEN RICICLABILE

COLORE DISPONIBILE



ARGENTO OPACO
ANTIGRAFFIO!

G. ESPOSITORI

Cardboard Totem

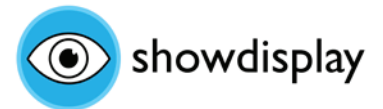

Descrizione

Totem porta igienizzante in cartone rinforzato e plastificato.

Link articolo

<https://www.trendsrl.net/it/modello/CARDBOARD-TOTEM>

Applicazioni

Pensato per essere posizionato agli ingressi di edifici pubblici, uffici, aziende e in ogni altro luogo dove sia necessario fornire disinfettante per le mani. **Può essere facilmente spostato e igienizzato** grazie alla leggera ma robusta struttura in cartone microonda ad alto spessore rinforzato e plastificato. **100% Green, PVC Free!**



G. ESPOSITORI

Cardboard Sign



Descrizione

Cartello segnalatore in cartone con piedini.
Già stampato e pronto all'uso.

Link articolo

<https://www.trendsrl.net/it/modello/CARDBOARD-SIGN>

Applicazioni

Pensato per essere posizionato agli ingressi di edifici pubblici, uffici, aziende e in ogni altro luogo dove sia necessario fornire informazioni. Le grafiche sono facilmente sostituibili se stampate su materiale adesivo. Formato 50x100cm.



Conforme al D.L. del
17 marzo 2020, n. 18
art. 16 comma 2

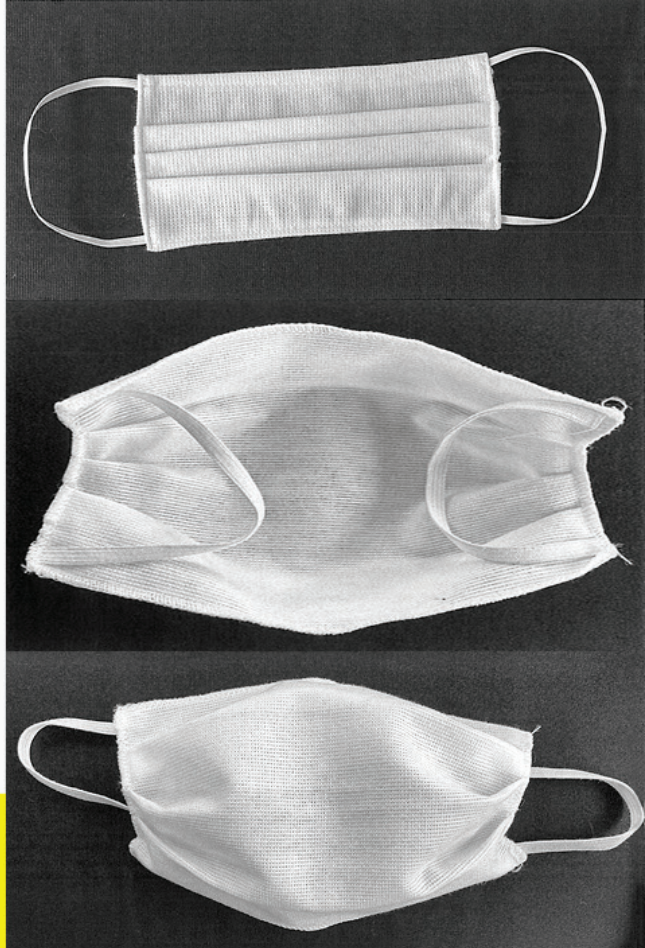

H. SUPPORTI PER PRODUZIONE BARRIERE

Tex 170 TNT Mask



Descrizione

Tessuto non tessuto in poliestere (PET) 170gr
con trattamento anti goccia.

Link articolo

[https://www.trendsrl.net/it/modello/
TEX-170-TNT-MASK](https://www.trendsrl.net/it/modello/TEX-170-TNT-MASK)

Applicazioni

Idoneo per la realizzazione di mascherine di protezione individuale secondo il DECRETO-LEGGE del 17 marzo 2020, n. 18/art. 16 comma 2 e successiva circolare 3572 del Ministero della Sanità che disciplina al comma 2 la realizzazione di dispositivi filtranti (non di protezione) senza marcatura CE ai fini di ulteriori misure di protezione della collettività.
Bobine da 150cm x 100mtl.

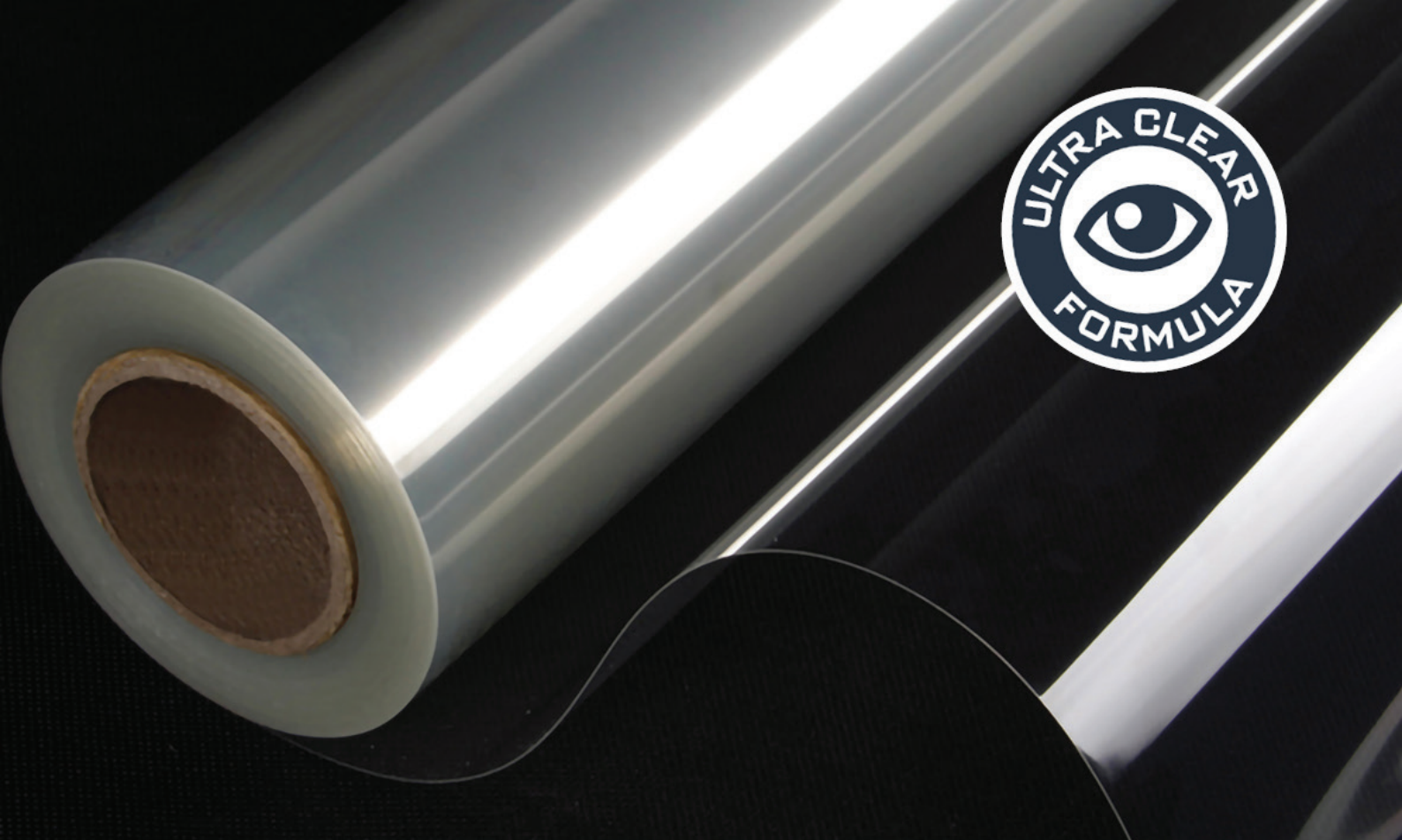

H. SUPPORTI PER PRODUZIONE BARRIERE

Pet 180 Ultra Clear G



Descrizione

Supporto in poliestere (PET) 180 μ **Ultra Clear**,
trasparenza 100% equiparabile al vetro.

Link articolo

[https://www.trendsrl.net/it/modello/
PET-180-ULTRA-CLEAR-G](https://www.trendsrl.net/it/modello/PET-180-ULTRA-CLEAR-G)

Applicazioni

Ideale per la realizzazione di visiere protettive e schermi parafuoco. Può essere stampato con tecnologia UV. Grazie alla sua flessibilità e semplicità di lavorazione permette di ottenere risultati professionali con il minimo sforzo. Bobine da 152cm x 50mtl in pallet **non protetto**.

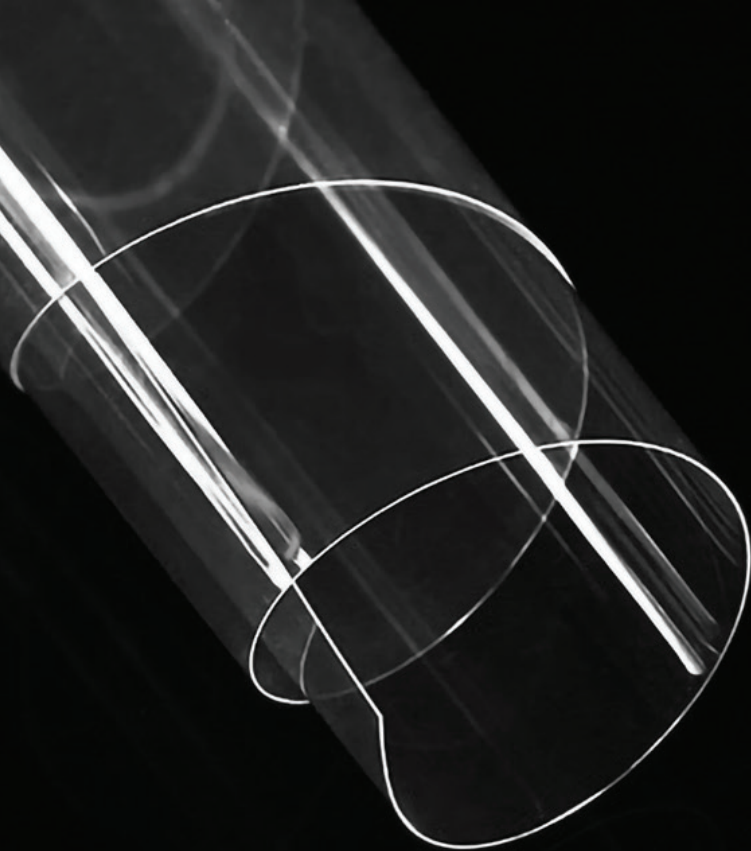

H. SUPPORTI PER PRODUZIONE BARRIERE

Pet 300 Ultra Clear G



Descrizione

Supporto in poliestere (PET) 300 μ **Ultra Clear**, **trasparenza 100%** equiparabile al vetro.

Link articolo

<https://www.trendsrl.net/it/modello/PET-300-ULTRA-CLEAR-G>

Applicazioni

Ideale per la realizzazione di visiere protettive e schermi parafiato. Può essere stampato con tecnologia UV. Grazie alla sua flessibilità e semplicità di lavorazione permette di ottenere risultati professionali con il minimo sforzo. Bobine da 140cm x 30mtl in pallet **non protetto**.



H. SUPPORTI PER PRODUZIONE BARRIERE

Pet 500 Ultra Clear G



Descrizione

Fogli in poliestere (PET) 500 μ **Ultra Clear**,
trasparenza 100% equiparabile al vetro.

Link articolo

[https://www.trendsrl.net/it/modello/
PET-300-ULTRA-CLEAR-G](https://www.trendsrl.net/it/modello/PET-300-ULTRA-CLEAR-G)

Applicazioni

Ideale per la realizzazione di visiere protettive, schermi parafuoco e barriere separatrici. Può essere stampato con tecnologia UV. Grazie alla sua semplicità di lavorazione permette di ottenere risultati professionali con il minimo sforzo. Pallet da 500 fogli non protetti 100x140cm.

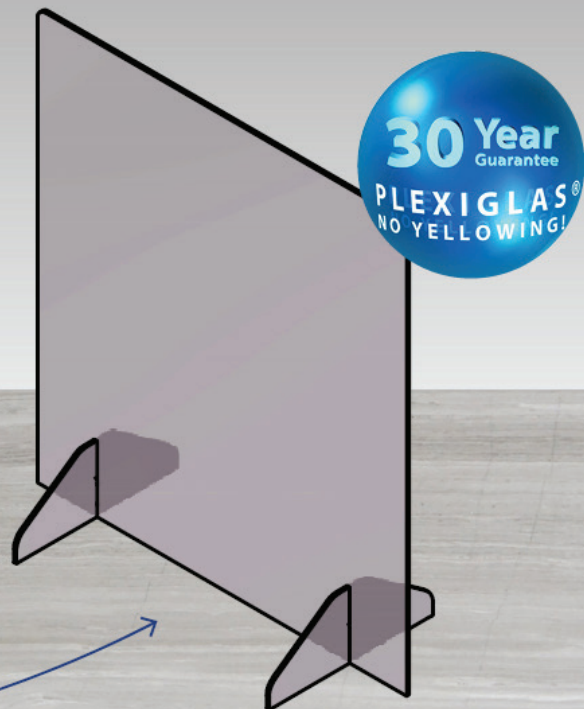
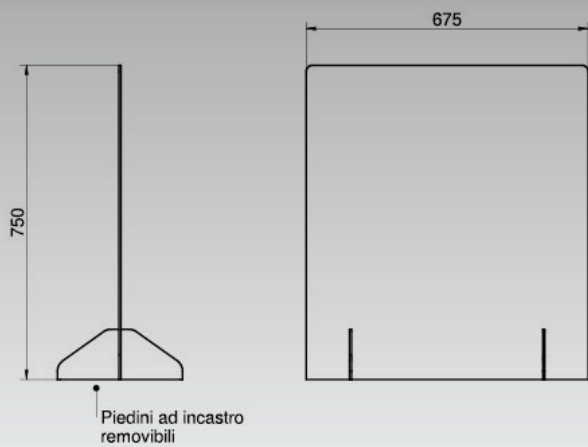

SENZA FERITOIA

I. BARRIERE E PROTEZIONI

Plexi Screen



Descrizione

Protezione SENZA FERITOIA in Plexiglas® estruso trasparente spessore 5 mm.

Link articolo

<https://www.trendsrl.net/it/modello/PLEXI-SCREEN>

Applicazioni

Barriera parafiato trasparente, ideale per tutte le attività commerciali o aziendali dove sia necessario lavorare in sicurezza attraverso il rapporto con molte persone. Realizzata con piedini d'appoggio ad incastro. **Materiale certificato per utilizzo alimentare garantito 30 anni contro l'ingiallimento!**

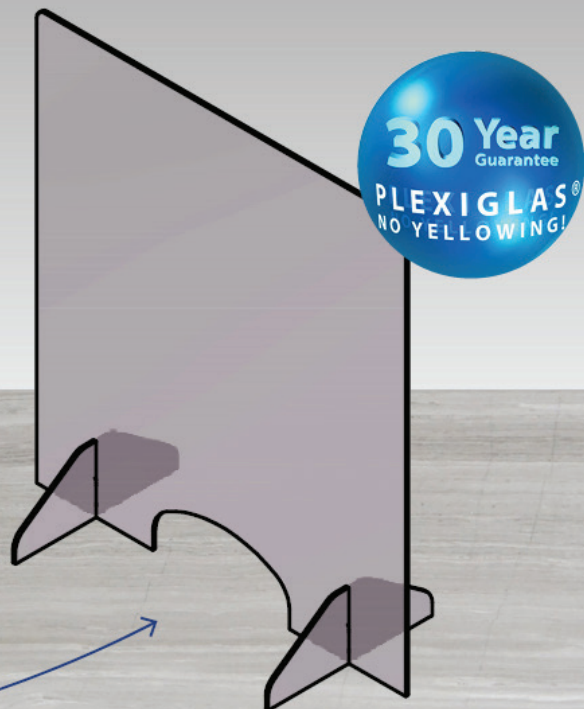
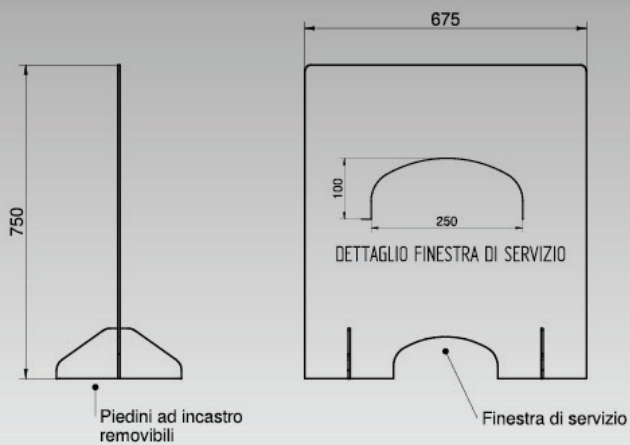

CON FERITOIA

I. BARRIERE E PROTEZIONI

Plexi Screen Slot



Descrizione

Protezione CON FERITOIA in Plexiglas® estruso trasparente spessore 5 mm.

Link articolo

<https://www.trendsrl.net/it/modello/PLEXI-SCREEN-SLOT>

Applicazioni

Barriera parafiato trasparente, ideale per tutte le attività commerciali o aziendali dove sia necessario lavorare in sicurezza attraverso il rapporto con molte persone. Realizzata con piedini d'appoggio ad incastro. **Materiale certificato per utilizzo alimentare garantito 30 anni contro l'ingiallimento!**

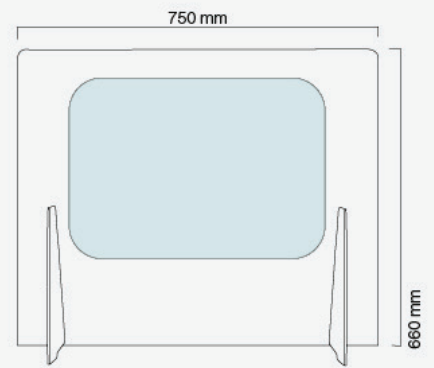
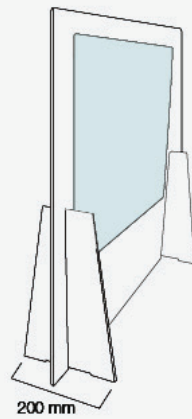

COLORE DISPONIBILE



ARGENTO OPACO
ANTIGRAFFIO!



CARTONE RICICLATO
POLIESTERE GREEN RICICLABILE

SENZA FERITOIA

I. BARRIERE E PROTEZIONI

Cardboard Screen



Descrizione

Protezione SENZA FERITOIA in cartone ad alto spessore rinforzato e plastificato spessore 4 mm.

Link articolo

<https://www.trendsrl.net/it/modello/CARDBOARD-SCREEN>

Applicazioni

Barriera parafiato in cartone, ideale per tutte le attività commerciali o aziendali dove sia necessario lavorare in sicurezza attraverso il rapporto con molte persone. Realizzata con piedini d'appoggio ad incastro. **Può essere facilmente spostato e igienizzato** grazie alla leggera ma robusta struttura in cartone micoonda ad alto spessore rinforzato e plastificato. **100% Green, PVC Free!**



I. BARRIERE E PROTEZIONI

Cardboard Screen Slot



Descrizione

Protezione CON FERITOIA in cartone ad alto spessore rinforzato e plastificato spessore 4 mm.

Link articolo

<https://www.trendsrl.net/it/modello/CARDBOARD-SCREEN-SLOT>

Applicazioni

Barriera parafiato in cartone, ideale per tutte le attività commerciali o aziendali dove sia necessario lavorare in sicurezza attraverso il rapporto con molte persone. Realizzata con piedini d'appoggio ad incastro. **Può essere facilmente spostato e igienizzato** grazie alla leggera ma robusta struttura in cartone micoonda ad alto spessore rinforzato e plastificato. **100% Green, PVC Free!**

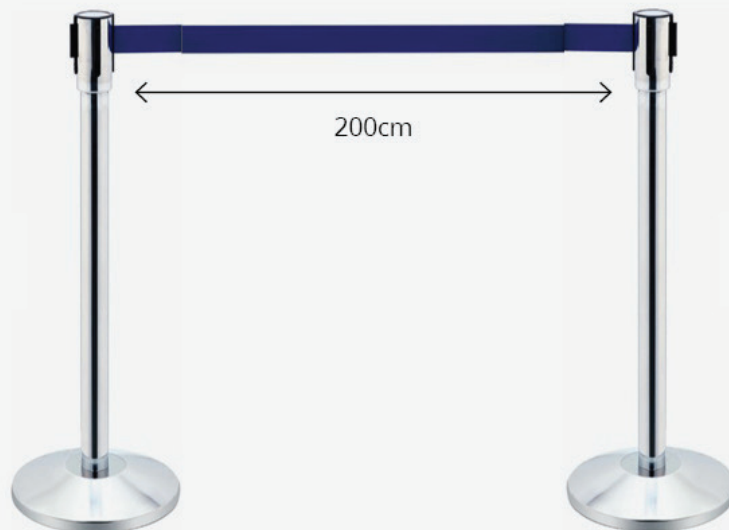

I. BARRIERE E PROTEZIONI

Row Control



Descrizione

Colonnina separatrice in metallo completa di nastro da 2mt di lunghezza.

Link articolo

<https://www.trendsrl.net/it/modello/ROW-CONTROL>

Applicazioni

Progettata per transennare specifiche aree o creare dei percorsi temporanei per eliminare code o separare luoghi diversi. Diametro del palo: 6,5cm, lunghezza nastro 200cm, diametro base: 33cm, altezza totale 92cm, peso: 8kg. Sono facilmente trasportabili e molto stabili, una volta ritirato il nastro occupano pochissimo spazio e si possono facilmente riporre.

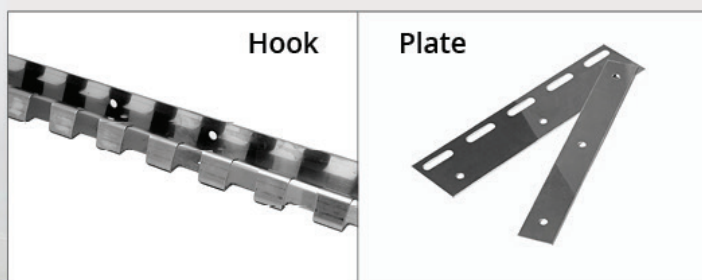
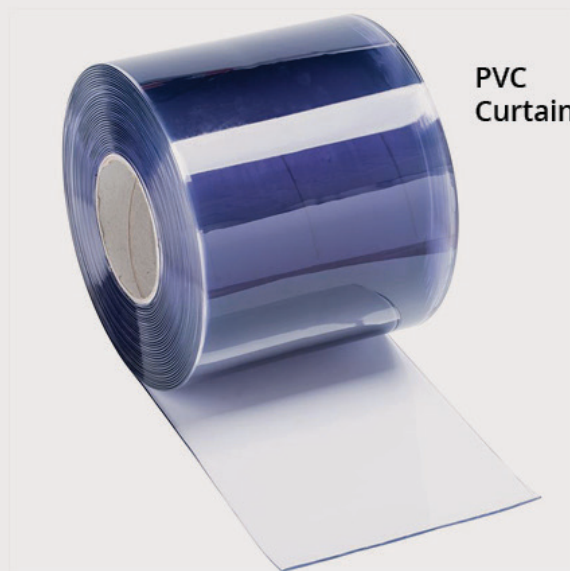

I. BARRIERE E PROTEZIONI

PVC Curtain

+ Hook PVC Curtain + Plate PVC Curtain



 **Descrizione**  **Link articolo**

PVC Curtain: Tende in PVC a striscie per divisione ambienti. Larghezza 20cm, lunghezza 50mtl, spessore 2mm.

<https://www.trendsrl.net/it/modello/PVC-CURTAIN>

Hook PVC Curtain: Ganci di supporto in acciaio Inox per tende PVC Curtain. Larghezza 984mm.

<https://www.trendsrl.net/it/modello/HOOK-PVC-CURTAIN>

Plate PVC Curtain: Piastra di supporto in acciaio Inox per tende PVC Curtain. Larghezza 100mm.

<https://www.trendsrl.net/it/modello/PLATE-PVC-CURTAIN>

 **Applicazioni**

Ideali per separare velocemente ed in modo sicuro ambienti diversi. Sono **flessibili** e si adattano a qualsiasi ambiente grazie alla loro modularità, **lasciano passare molta luce**. Adatte per aziende, uffici, industrie e altri ambienti in cui sia necessario separare diverse aree. **Il kit si compone di PVC Curtain + Hook + Plate.**



BATTERICIDA



CATTURA POLVERE



ANTI MUFFA



I. BARRIERE E PROTEZIONI

Carpet Free Germs



Descrizione

Tappetino decontaminante 30 strati numerati. 45x90cm, colore blu.

Link articolo

<https://www.trendsrl.net/it/modello/CARPET-FREE-GERMS>

Applicazioni

Tappeto decontaminante **con antibatterico biomaster iscritto nel repertorio dei dispositivi medici**, repertorio n° 1876007. Trenta fogli numerati a strappo, realizzato in polietilene (PE) a bassa densità, ad elevato potere collante e trattato con BIOCIDA costituito da principi attivi, atti ad inibire lo sviluppo dei batteri sulla superficie. Principio attivo: BIOMASTER. Azione battericida e fungicida incorporata all'interno del tappeto, nessun alone: grazie alla colla a base d'acqua (gr/mq+ 1 gr), il tappeto **può essere posizionato ovunque senza lasciare residui**. Grazie alla base completamente adesiva, aderisce perfettamente al pavimento **senza l'ausilio di cornici**.



L. ADESIVI CALPESTABILI

Strisce Calpestabili



Descrizione

3 strisce calpestabili adesive 90x10cm ASPETTA QUI italiano + inglese. **Spatola per il motaggio inclusa nel prezzo!**

Link articolo

<https://www.trendsrl.net/it/modello/STRISCE-CALPESTABILI>

Applicazioni

Ideali per tutti gli ambienti indoor dove sia necessario creare dei distanziamenti sociali. Gli adesivi sono pronti all'uso e già laminati, disponibili in 4 varianti colore. Stampati su PVC monomero bianco opaco 95µ e laminati con laminazione gofrata antiscivolo 120µ. **Certificazione antiscivolo R9.**

Colori disponibili





L. ADESIVI CALPESTABILI

Cerchi Calpestabili



Descrizione

3 cerchi calpestabili adesivi diametro 30cm ASPETTA QUI italiano + inglese. **Spatola per il motaggio inclusa nel prezzo!**

Link articolo

<https://www.trendsrl.net/it/modello/CERCHI-CALPESTABILI>

Applicazioni

Ideali per tutti gli ambienti indoor dove sia necessario creare dei distanziamenti sociali.

Gli adesivi sono pronti all'uso e già laminati, disponibili in 4 varianti colore. Stampati su PVC monomerico bianco opaco 95µ e laminati con laminazione goffrata antiscivolo 120µ. **Certificazione antiscivolo R9.**

Colori disponibili

Nero

Rosso

Azzurro

Giallo



L. ADESIVI CALPESTABILI

Kit Calpestabili



Descrizione

6 Adesivi calpestabili (3 strisce + 3 cerchi) ASPETTA QUI italiano + inglese. **Spatola per il motaggio inclusa nel prezzo!**

Link articolo

<https://www.trendsrl.net/it/modello/KIT-CALPESTABILI>

Applicazioni

Ideali per tutti gli ambienti indoor dove sia necessario creare dei distanziamenti sociali. Gli adesivi sono pronti all'uso e già laminati, disponibili in 4 varianti colore. Stampati su PVC monomero bianco opaco 95µ e laminati con laminazione goffrata antiscivolo 120µ. **Certificazione antiscivolo R9.**

Colori disponibili





Lavabile
10 volte!



Conforme al D.L. del
17 marzo 2020, n. 18
art. 16 comma 2

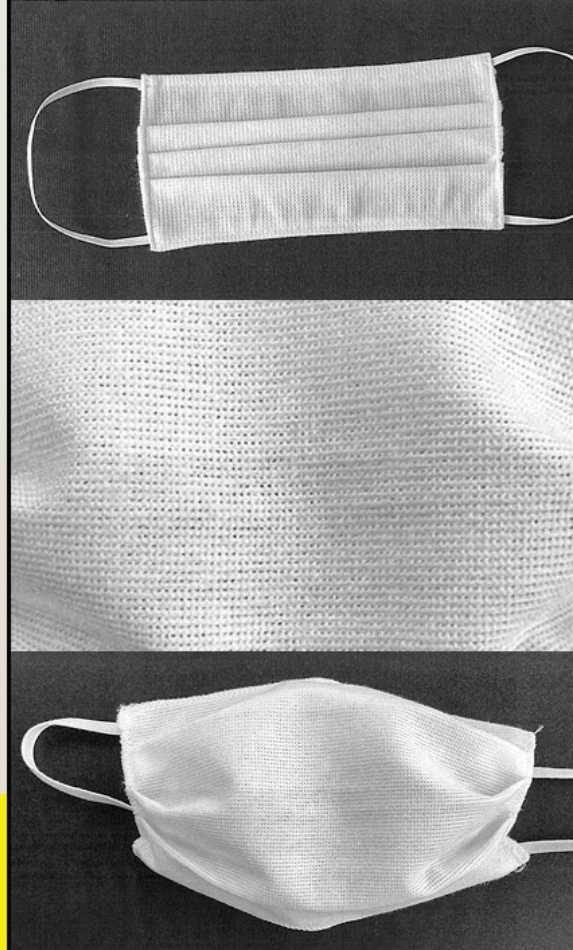

M. MASCHERINE

Mask TNT



Descrizione

Mascherina filtrante non sterile in tessuto non tessuto 100% polietilene (PET) **con finitura antigoccia.**

Link articolo

<https://www.trendsrl.net/it/modello/MASK-TNT>

Applicazioni

Adatto come dispositivo di protezione individuale conforme al DECRETO-LEGGE 17 marzo 2020, n. 18 / art. 16 comma 2. Il tessuto non tessuto è caratterizzato da resistenza e capacità traspirante, **atossico a contatto con la cute, anallergico e bio-compatibile.** Subisce un finissaggio anti-goccia, che gli conferisce un elevato grado di idrorepellenza. **La mascherina può essere lavata fino a 10 volte** con una temperatura massima di lavaggio pari a 30° "processo molto delicato". La stessa deve essere stirata con una temperatura della piastra massima pari a 150°C al fine di ravvivare le caratteristiche di idrorepellenza; evitare il contatto del ferro da stiro con gli elastici.



Trattamento ai Carbon Nanoclusters

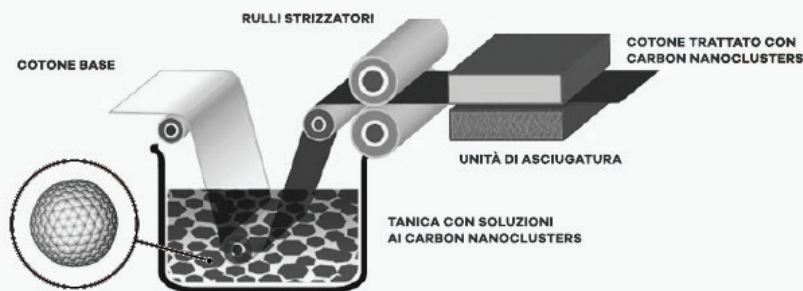

NEW!

M. MASCHERINE

Carbon Mask NCN MR2



Descrizione

Mascherina filtrante **con trattamento al carbonio, Dispositivo Medico di Classe 1.** Lavabile e riutilizzabile FINO A 30 VOLTE.

Link articolo

<https://www.trendsrl.net/it/modello/CARBON-MASK-NCN-MR2>

Applicazioni

Adatto come dispositivo di protezione individuale conforme al DECRETO-LEGGE 17 marzo 2020, n. 18 / art. 16 comma 2. Offre una **protezione avanzata (92%)** contro particelle fini e agenti biologici. L'esclusivo **trattamento con Carbon Nanoclusters** conferisce al dispositivo un'**elevata attività antimicrobica e batteriostatica**. Il modello NCN MR2 è stato depositato e registrato presso il Ministero della Salute. Testato ed approvato secondo la direttiva 93/42/CEE.



N. CUSTODIE PER MASCHERINE

Mask Box



Descrizione

Custodia in Polipropilene (PP) **eco-friendly** per tutti i tipi di mascherine. cm 11,5 x 5,5 x 1,5.

Link articolo

<https://www.trendsrl.net/it/modello/MASK-BOX>

Applicazioni

Permette la facile piegatura **sia di mascherine chirurgiche che KN95** (equiparate a FFP2) per poterle trasportare comodamente e in sicurezza. Le vostre mascherine saranno prive di allergeni e batteri, sempre pronte all'uso.



O. GUANTI

Gloves PE



Descrizione

Guanti in PE monouso colore trasparente ambidestro per utilizzo usa e getta.

Link articolo

<https://www.trendsrl.net/it/modello/GLOVES-PE>

Applicazioni

Ideali per un utilizzo di breve termine ad esempio in attività alimentari dove sia necessario un cambio molto frequente. Possono essere indossati anche sopra ad altri guanti per una maggiore protezione. Taglia unica.



O. GUANTI

Gloves PVC



Descrizione

Guanti in PVC monouso colore bianco naturale ambidestro, aderente.

Link articolo

<https://www.trendsrl.net/it/modello/GLOVES-PVC>

Applicazioni

Ideali per un utilizzo di breve termine ad esempio in attività alimentari o industriali dove sia necessario un cambio molto frequente. **Guanti molto elastici, privi di polveri e Latex Free.** Taglie L / M.



O. GUANTI

Gloves Nitrile



Descrizione

Guanti in nitrile monouso colore azzurro, ambidestro, aderente.

Link articolo

<https://www.trendsrl.net/it/modello/GLOVES-NITRILE>

Applicazioni

Ideali per un utilizzo di breve termine ad esempio in attività alimentari o industriali dove sia necessario un cambio molto frequente. Garantiscono un'aderenza superiore grazie alla **superficie microruvida**. **Guanti privi di polveri e Latex Free**. Taglie L / M.



© Copyright 2020 Wideresellers.com
tutti i diritti riservati